



2-ACHSEN-GELENK - T TURN[®]

62-1-3759

Das unsichtbare 2-Achsen-Gelenksystem (T-turn[®]) ermöglicht das Öffnen und Schließen entlang zweier Achsen.

Es muss bestehen aus:

- (x1) Verdeckte Eckscharniere (62-1-3759)
- (x2) Verdeckte abnehmbare Scharniere (62-1-3760)
- (x2) Nocken (22-1-3562)
- (x2) Vierteldrehung (nach Wahl des Kunden)

Die Nocke wurde speziell für diese Anwendung entwickelt. Sie ist kompatibel mit einer Vierteldrehung der Länge 18 mm unter dem Flansch und einem Antriebsvierkant von 8x8 mm auf 4 mm Länge. Die Befestigung erfolgt mit einer Schraube M6.

Zwischen Blendrahmen und Flügel muss ein Spiel von mindestens 4,5 mm vorhanden sein.

Falls erforderlich, konsultieren Sie uns für weitere Informationen und Anpassungen.

A	73,5 mm
Material	Edelstahl
Gewicht (g)	130 g
B	84,1 mm
C	2 mm
D (Durchmesser)	6
Dekor	Roh
Material Stift	Edelstahl
Nouvelle référence	NEW

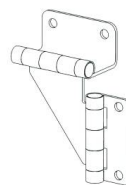
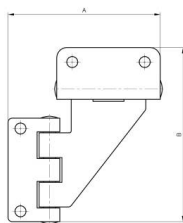
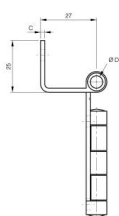
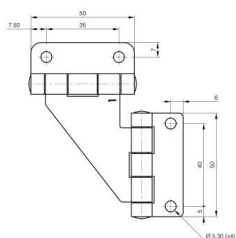

(01-13759)

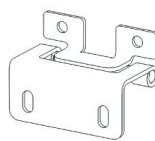
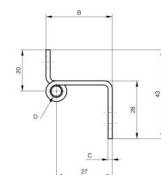
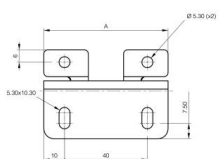

(01-13760)

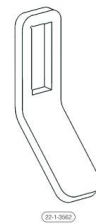
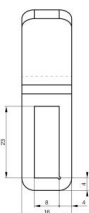

(01-13862)

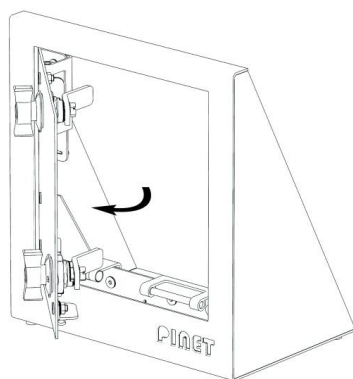
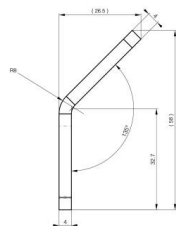

PIAET

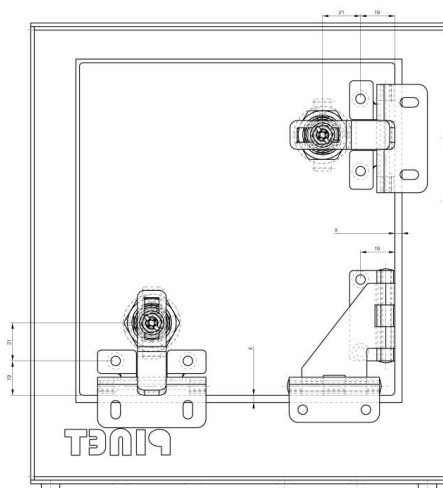

TPIAET

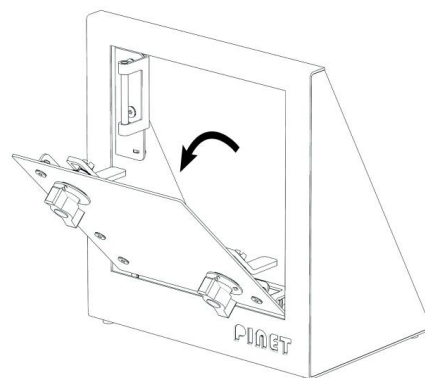

PIAET