



SCHARNIERE FÜR DEN UNSICHTBAREN ANSCHLAG MIT HERAUSNEHMBAREM STIFT

62-1-9000

Einfache Demontierbarkeit. Unverlierbarem Stift.

A

126 mm

Material	Edelstahl 1.4301
Gewicht (g)	95 g
B	17.5 mm
E (Gelenkteile oder Dicke)	3 mm
Dekor	unbehandelt

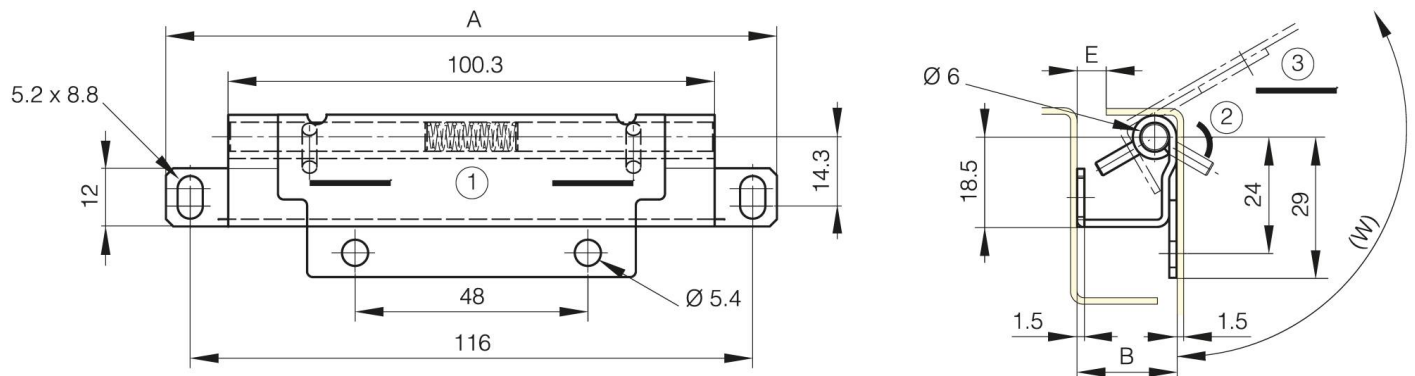

W (Drehwinkel)	122° Degré
-----------------------	------------